

# Rilevatori di movimento e presenza 10 A



Hotel:  
abilitazione  
energia camera



Comando  
luci uffici,  
bagni, aule



Corridoio:  
controllo luci  
(hotel,  
ospedale, ecc)



Controllo  
luce scale

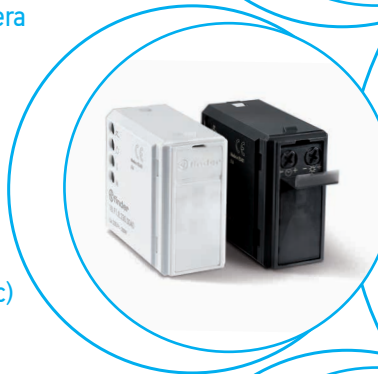

SERIE  
18





**Rilevatore di movimento a infrarossi per installazione da interno o da esterno - montaggio a parete**

**Tipo 18.01**

- Installazione da interno
- Fissaggio a parete

**Tipo 18.11**

- Installazione da esterno (IP54)
- Fissaggio a parete

**Tipo 18.A1**

- Installazione da esterno (IP55)
- Terminale per la connessione del cavo di protezione PE
- Morsetti Push-in
- Contatto di uscita a potenziale di rete
- Dimensioni ridotte
- Dotato di sensore crepuscolare e tempo di ritardo
- Regolazione ritardo allo spegnimento
- Utilizzabile in qualsiasi posizione per la rilevazione di movimento
- Ampio angolo di rilevazione

18.01/18.11

Morsetti a vite



18.A1

Morsetti Push-in



NOTA: con tensione di alimentazione 110...125 V AC, i carichi nominali (AC1, AC15 e lampade) devono essere ridotti del 50% (es: 500 W invece di 1000 W)  
Per i disegni d'ingombro vedere pagina 18

**Caratteristiche dei contatti**

|  |            |                      |                      |                      |
|--|------------|----------------------|----------------------|----------------------|
| Configurazione dei contatti                          |            | 1 NO                 | 1 NO                 | 1 NO                 |
| Corrente nominale/Max corrente istantanea            | A          | 10/20 (100 A - 5 ms) | 10/20 (100 A - 5 ms) | 10/20 (100 A - 5 ms) |
| Tensione nominale/Max tensione commutabile           | V AC       | 230/230              | 230/230              | 230/230              |
| Carico nominale in AC1                               | VA         | 2300                 | 2300                 | 2300                 |
| Carico nominale in AC15                              | (230 V) VA | 450                  | 450                  | 450                  |
| Portata lampade 230 V:                               |            |                      |                      |                      |
| incandescenza/alogene W                              |            | 1000                 | 1000                 | 1000                 |
| fluorescenti con ballast elettronico W               |            | 500                  | 500                  | 500                  |
| fluorescenti con ballast elettromagnetico rifasato W |            | 350                  | 350                  | 350                  |
| CFL W  |            | 300                  | 300                  | 300                  |
| LED 230 V W  |            | 300                  | 300                  | 300                  |
| alogene o LED BT con trasf. elettronico W            |            | 300                  | 300                  | 300                  |
| alogene o LED BT con trasf. elettromagnetico W       |            | 500                  | 500                  | 500                  |
| Materiale contatti standard                          |            | AgSnO <sub>2</sub>   | AgSnO <sub>2</sub>   | AgSnO <sub>2</sub>   |

**Caratteristiche dell'alimentazione**

|                           |                 |           |           |           |
|---------------------------|-----------------|-----------|-----------|-----------|
| Tensione di alimentazione | V AC (50/60 Hz) | 120...230 | 120...230 | 110...230 |
|                           | DC              | —         | —         | —         |
| Potenza nominale AC/DC    | VA (50 Hz)/W    | 2.5/—     | 2.5/—     | 2/0.8     |
| Campo di funzionamento    | V AC (50/60 Hz) | 96...253  | 96...253  | 96...253  |
|                           | DC              | —         | —         | —         |

**Caratteristiche generali**

|   |       |                          |                          |                          |
|---|-------|--------------------------|--------------------------|--------------------------|
| Durata elettrica a carico nominale AC1        | cicli | 100 · 10 <sup>3</sup>    | 100 · 10 <sup>3</sup>    | 100 · 10 <sup>3</sup>    |
| Regolazione soglia di intervento crepuscolare | lx    | 5...350                  | 5...350                  | 5...1000                 |
| Regolazione ritardo allo spegnimento          |       | 10 s...12 min            | 10 s...12 min            | 10 s...20 min            |
| Area di rilevamento                           |       | Vedere diagramma pag. 15 | Vedere diagramma pag. 15 | Vedere diagramma pag. 15 |
| Temperatura ambiente                          | °C    | -10...+50                | -30...+50                | -30...+50                |
| Grado di protezione                           |       | IP 40                    | IP 54                    | IP 55                    |

**Omologazioni** (a seconda dei tipi)



**18.01**

- 1 NO 10 A
- Installazione da interno



**18.11**

- 1 NO 10 A
- Installazione da esterno
- Grado di protezione IP 54



**NEW 18.A1**

- 1 NO 10 A
- Installazione da esterno
- Grado di protezione IP 55
- Terminale PE
- Morsetti Push-in



**Rilevatore di movimento per installazione da interno - montaggio a soffitto**

**Tipo 18.21**

- Montaggio a soffitto

**Tipo 18.31**

- Montaggio a controsoffitto

**Tipo 18.31-0031**

- Applicazione su soffitti alti (fino a 6 metri)
- Montaggio a soffitto e controsoffitto

- Contatto di uscita a potenziale di rete
- Dimensioni ridotte
- Dotato di sensore crepuscolare e tempo di ritardo
- Ampio angolo di rilevazione

18.21/18.31/18.31...0031

Morsetti a vite



NOTA: con tensione di alimentazione 110...125 V AC, i carichi nominali (AC1, AC15 e lampade) devono essere ridotti del 50% (es: 500 W invece di 1000 W)

Per i disegni d'ingombro vedere pagina 17

**Caratteristiche dei contatti**

|  |                      |                      |                      |
|--|----------------------|----------------------|----------------------|
| Configurazione dei contatti                          | 1 NO                 | 1 NO                 | 1 NO                 |
| Corrente nominale/Max corrente istantanea A          | 10/20 (100 A - 5 ms) | 10/20 (100 A - 5 ms) | 10/20 (100 A - 5 ms) |
| Tensione nominale/Max tensione commutabile V AC      | 230/230              | 230/230              | 230/230              |
| Carico nominale in AC1 VA                            | 2300                 | 2300                 | 2300                 |
| Carico nominale in AC15 (230 V) VA                   | 450                  | 450                  | 450                  |
| Portata lampade 230 V:                               |                      |                      |                      |
| incandescenza/alogene W                              | 1000                 | 1000                 | 1000                 |
| fluorescenti con ballast elettronico W               | 500                  | 500                  | 500                  |
| fluorescenti con ballast elettromagnetico rifasato W | 350                  | 350                  | 350                  |
| CFL W  | 300                  | 300                  | 300                  |
| LED 230 V W  | 300                  | 300                  | 300                  |
| alogene o LED BT con trasf. elettronico W            | 300                  | 300                  | 300                  |
| alogene o LED BT con trasf. elettromagnetico W       | 500                  | 500                  | 500                  |
| Materiale contatti standard                          | AgSnO <sub>2</sub>   | AgSnO <sub>2</sub>   | AgSnO <sub>2</sub>   |

**Caratteristiche dell'alimentazione**

|   |           |           |           |
|---|-----------|-----------|-----------|
| Tensione di alimentazione V AC (50/60 Hz) | 120...230 | 120...230 | 120...230 |
| DC  | —         | —         | —         |
| Potenza nominale AC/DC VA (50 Hz)/W       | 2/1       | 2/1       | 2/1       |
| Campo di funzionamento V AC (50/60 Hz)    | 96...253  | 96...253  | 96...253  |
| DC  | —         | —         | —         |

**Caratteristiche generali**

|  |                          |                          |                          |
|--|--------------------------|--------------------------|--------------------------|
| Durata elettrica a carico nominale AC1 cicli     | 100 · 10 <sup>3</sup>    | 100 · 10 <sup>3</sup>    | 100 · 10 <sup>3</sup>    |
| Regolazione soglia di intervento crepuscolare lx | 5...350                  | 5...350                  | 5...350                  |
| Regolazione ritardo allo spegnimento             | 10 s...12 min            | 10 s...12 min            | 30 s...35 min            |
| Area di rilevamento                              | Vedere diagramma pag. 15 | Vedere diagramma pag. 15 | Vedere diagramma pag. 15 |
| Temperatura ambiente °C                          | -10...+50                | -10...+50                | -10...+50                |
| Grado di protezione                              | IP 40                    | IP 40                    | IP 40                    |

**Omologazioni (a seconda dei tipi)**



- 1 NO 10 A
- Particolarmente indicato per il fissaggio a soffitto



- 1 NO 10 A
- Montaggio ad incasso o a controsoffitto



- 1 NO 10 A
- Particolarmente indicato per applicazioni su soffitti alti (fino a 6 metri)
- Ritardo allo spegnimento (30 s...35 min)



**Rilevatore di movimento per installazione da interno, con contatto libero da potenziale (contatto pulito)**

**Tipo 18.21-0300**

- Montaggio da soffitto

**Tipo 18.31-0300**

- Montaggio da controsoffitto

- Adatti per applicazioni di domotica per interfaccia a PLC o BMS
- Montaggio a soffitto
- Dimensioni ridotte
- Dotato di sensore crepuscolare tempo di ritardo
- Ampio angolo di rilevazione

18.21...0300/18.31...0300  
Morsetti a vite



NOTA: con tensione di alimentazione 110...125 V AC, i carichi nominali (AC1, AC15 e lampade) devono essere ridotti del 50% (es: 500 W invece di 1000 W)

Per i disegni d'ingombro vedere pagina 17

**Caratteristiche dei contatti**

|  |                      |                      |
|--|----------------------|----------------------|
| Configurazione dei contatti                          | 1 NO                 | 1 NO                 |
| Corrente nominale/Max corrente istantanea A          | 10/20 (100 A - 5 ms) | 10/20 (100 A - 5 ms) |
| Tensione nominale/Max tensione commutabile V AC      | 250/400              | 250/400              |
| Carico nominale in AC1 VA                            | 2500                 | 2500                 |
| Carico nominale in AC15 (230 V) VA                   | 450                  | 450                  |
| Portata lampade 230 V:                               |                      |                      |
| incandescenza/alogene W                              | 1000                 | 1000                 |
| fluorescenti con ballast elettronico W               | 500                  | 500                  |
| fluorescenti con ballast elettromagnetico rifasato W | 350                  | 350                  |
| CFL W  | 300                  | 300                  |
| LED 230 V W  | 300                  | 300                  |
| alogene o LED BT con trasf. elettronico W            | 300                  | 300                  |
| alogene o LED BT con trasf. elettromagnetico W       | 500                  | 500                  |
| Materiale contatti standard                          | AgSnO <sub>2</sub>   | AgSnO <sub>2</sub>   |

**Caratteristiche dell'alimentazione**

|   |             |             |
|---|-------------|-------------|
| Tensione di alimentazione V AC (50/60 Hz) | 120...230   | 120...230   |
| V AC (50/60 Hz)/DC                        | 24          | 24          |
| Potenza nominale AC/DC VA (50 Hz)/W       | 2/1         | 2/1         |
| Campo di funzionamento V AC (50/60 Hz)    | 96...253    | 96...253    |
| V AC (50/60 Hz)/DC                        | 19.2...26.4 | 19.2...26.4 |

**Caratteristiche generali**

|  |                          |                          |
|--|--------------------------|--------------------------|
| Durata elettrica a carico nominale AC1 cicli     | 100 · 10 <sup>3</sup>    | 100 · 10 <sup>3</sup>    |
| Regolazione soglia di intervento crepuscolare lx | 5...350                  | 5...350                  |
| Regolazione ritardo allo spegnimento             | 10 s...12 min            | 10 s...12 min            |
| Area di rilevamento                              | Vedere diagramma pag. 15 | Vedere diagramma pag. 15 |
| Temperatura ambiente °C                          | -10...+50                | -10...+50                |
| Categoria di protezione                          | IP 40                    | IP 40                    |

**Omologazioni** (a seconda dei tipi)



- 1 NO 10 A
- Particolarmente indicato per il fissaggio a soffitto



- 1 NO 10 A
- Montaggio ad incasso o a controsoffitto

**Rilevatore di movimento e di presenza con morsetti Push-in  
Installazione da interno**

**Tipo 18.51**

- Versione Standard

**Tipo 18.51-0040**

- Versione con pulsante esterno per forzare lo stato del contatto di uscita
- Compensazione dinamica della luminosità
- Tempo di installazione ridotto grazie alla connessione cavi con terminali push-in

**Tipo 18.51-B300**

- Programmabile tramite Bluetooth LE (Low Energy) con Smartphone Android e iOS

- Ampia area di copertura fino a 64 m<sup>2</sup>
- Due aree di rilevamento: zona "presenza" adatta ad aree con basse attività da parte degli occupanti; zona "movimento" adatta ad aree di passaggio o maggiore attività
- Design moderno
- Tempo di installazione ridotto grazie alla connessione cavi con terminali push-in
- Un contatto NO 10 A con commutazione "zero crossing"
- Installazione a parete o ad incasso, compatibilità con scatole di derivazione 60 mm e scatole 502
- Terminali sdoppiati per il collegamento di altri prodotti in parallelo

18.51/18.51...0040/18.51...B300

Morsetti Push-in



NOTA: con tensione di alimentazione 110...125 V AC, i carichi nominali (AC1, AC15 e lampade) devono essere ridotti del 50% (es: 500 W invece di 1000 W)

Per i disegni d'ingombro vedere pagina 17

**Caratteristiche dei contatti**

|  |      |                      |                      |                      |
|--|------|----------------------|----------------------|----------------------|
| Configurazione dei contatti                          |      | 1 NO                 | 1 NO                 | 1 NO                 |
| Corrente nominale/Max corrente istantanea            | A    | 10/20 (100 A - 5 ms) | 10/20 (100 A - 5 ms) | 10/20 (100 A - 5 ms) |
| Tensione nominale/<br>Max tensione commutabile       | V AC | 250/400              | 230/230              | 230/230              |
| Carico nominale in AC1                               | VA   | 2500                 | 2300                 | 2300                 |
| Carico nominale in AC15                              | VA   | 450                  | 450                  | 450                  |
| Portata lampade 230 V:                               |      |                      |                      |                      |
| incandescenza/alogene W                              |      | 1000                 | 1000                 | 1000                 |
| fluorescenti con ballast elettronico W               |      | 500                  | 500                  | 500                  |
| fluorescenti con ballast elettromagnetico rifasato W |      | 350                  | 350                  | 350                  |
| CFL W  |      | 300                  | 300                  | 300                  |
| LED 230 V W  |      | 300                  | 300                  | 300                  |
| alogene o LED BT con trasf. elettronico W            |      | 300                  | 300                  | 300                  |
| alogene o LED BT con trasf. elettromagnetico W       |      | 500                  | 500                  | 500                  |
| Materiale contatti standard                          |      | AgSnO <sub>2</sub>   | AgSnO <sub>2</sub>   | AgSnO <sub>2</sub>   |

**Caratteristiche dell'alimentazione**

|                           |                 |           |           |           |
|---------------------------|-----------------|-----------|-----------|-----------|
| Tensione di alimentazione | V AC (50/60 Hz) | 110...230 | 110...230 | 110...230 |
| Potenza nominale          | VA (50 Hz)/W    | 1.5/1     | 1.5/1     | 1.5/1     |
| Campo di funzionamento    | V AC (50/60 Hz) | 96...253  | 96...253  | 96...253  |

**Caratteristiche generali**

|   |       |                          |                          |                          |
|---|-------|--------------------------|--------------------------|--------------------------|
| Durata elettrica a carico nominale AC1        | cicli | 100 · 10 <sup>3</sup>    | 100 · 10 <sup>3</sup>    | 100 · 10 <sup>3</sup>    |
| Regolazione soglia di intervento crepuscolare | lx    | 1...500                  | 1...500                  | 4...1000                 |
| Regolazione ritardo allo spegnimento          |       | 12 s...35 min            | 12 s...35 min            | 12 s...25 min            |
| Area di rilevamento                           |       | Vedere diagramma pag. 15 | Vedere diagramma pag. 15 | Vedere diagramma pag. 15 |
| Temperatura ambiente                          | °C    | -10...+50                | -10...+50                | -10...+50                |
| Grado di protezione                           |       | IP 40                    | IP 40                    | IP 40                    |

**Omologazioni** (a seconda dei tipi)



**18.51**



- Applicazioni: corridoi di hotel, uffici, aree con basse attività da parte degli occupanti
- 1 NO 10 A (Contatto libero da potenziale)
- Area di lettura 360°

**NEW 18.51...0040**



- Applicazioni: corridoi di hotel, uffici, aree con basse attività da parte degli occupanti
- 1 NO 10 A (Contatto potenziale di rete)
- Area di lettura 360°
- Pulsante esterno
- Compensazione dinamica della luminosità

**NEW 18.51...B300**



- Applicazioni: corridoi di hotel, uffici, aree con basse attività da parte degli occupanti
- 1 NO 10 A (Contatto libero da potenziale)
- Area di lettura 360°

**Rilevatore di movimento e di presenza.  
Installazione da interno.**

**Tipo 18.5D con interfaccia DALI**

Tre funzioni selezionabili:

- Controllo costante della luminosità
- Accensione, preavviso di spegnimento
- Accensione, preavviso di spegnimento e luce di cortesia

**Tipo 18.4K e 18.5K con interfaccia KNX**

- 5 uscite (datapoint) per controllo carichi (illuminazione, HVAC etc.)
- Regolazione della luminosità e sensibilità del sensore
- 1 output (datapoint) - rilevazione master/slave
- Controllo della luminosità ambiente disattivabile
- Segnalazione del livello di luminosità e del movimento (per applicazioni di sicurezza)
- Gestione discriminata della provenienza del movimento (tipo 18.4K)
- Installazione a soffitto o controsoffitto
- Compatibile da ETS 4 (o superiori)

18.5D  
Morsetti Push-in



18.4K/18.5K  
Morsetti KNX



Per i disegni d'ingombro vedere pagina 17

**Caratteristiche dell'alimentazione**

|                           |                 |           |   |   |
|---------------------------|-----------------|-----------|---|---|
| Tensione di alimentazione | V AC (50/60 Hz) | 110...230 | — | — |
| Potenza nominale          | VA (50 Hz)/W    | 1.5/1     | — | — |
| Campo di funzionamento    | V AC (50/60 Hz) | 96...253  | — | — |

**Caratteristiche dell'alimentazione**

|                           |      |   |     |     |
|---------------------------|------|---|-----|-----|
| Tipo di BUS               |      | — | KNX | KNX |
| Tensione di alimentazione | V DC | — | 30  | 30  |
| Assorbimento nominale     | mA   | — | 10  | 10  |

**Caratteristiche generali**

|   |    |                              |                              |                              |
|---|----|------------------------------|------------------------------|------------------------------|
| Regolazione soglia di intervento crepuscolare | lx | 10...800                     | 1...1500                     | 1...1500                     |
| Regolazione ritardo allo spegnimento          |    | 10 s...35 min                | 0.1 s...18 h                 | 0.1 s...18 h                 |
| Area di rilevamento                           |    | Vedere diagramma pag. 15, 16 | Vedere diagramma pag. 15, 16 | Vedere diagramma pag. 15, 16 |
| Temperatura ambiente                          | °C | -10...+50                    | -5...+45                     | -5...+45                     |
| Grado di protezione                           |    | IP 40                        | IP 40                        | IP 40                        |

**Omologazioni (a seconda dei tipi)**



**NEW 18.5D**



**DALI**

**DALI**



- Applicazioni: corridoi di hotel, uffici, aree con basse attività da parte degli occupanti
- Adatto per il controllo diretto fino a 8 alimentatori DALI
- Ampia area di copertura fino a 64 m<sup>2</sup>
- Due aree di rilevamento: zona "presenza" adatta ad aree con basse attività da parte degli occupanti; zona "movimento" adatta ad aree di passaggio o maggiore attività

**NEW 18.4K.9.030.0001**



**KNX**

- Applicazioni: corridoi di hotel, uffici, aree comuni di passaggio
- Ampia area di copertura 30 m di lunghezza e 4 metri di larghezza
- Due aree di rilevamento: destra e sinistra
- Regolazione dinamica della luminosità
- Porte logiche
- Fino a 5 uscite

**NEW 18.5K.9.030.0001**



**KNX**

- Applicazioni: corridoi di hotel, uffici, aree con basse attività da parte degli occupanti
- Ampia area di copertura fino a 64 m<sup>2</sup>
- Regolazione dinamica della luminosità
- Porte logiche
- Fino a 5 uscite



**Rilevatore di movimento e di presenza con morsetti Push-in**  
**Installazione da interno - contatto libero da potenziale**

**Tipo 18.41**

- Installazione per corridoi

**Tipo 18.61**

- Installazione da parete

- Ampia area di copertura fino a 120 m<sup>2</sup>
- Design moderno
- Tempo di installazione ridotto grazie alla connessione cavi con terminali push-in
- Un contatto NO 10 A con commutazione "zero crossing"
- Installazione a parete o ad incasso, compatibilità con scatole di derivazione 60 mm e scatole 502
- Terminali sdoppiati per il collegamento di altri prodotti in parallelo

18.41/18.61  
Morsetti Push-in



NOTA: con tensione di alimentazione 110...125 V AC, i carichi nominali (AC1, AC15 e lampade) devono essere ridotti del 50% (es: 500 W invece di 1000 W)

Per i disegni d'ingombro vedere pagina 17

**Caratteristiche dei contatti**

|  |      | 18.41                | 18.61                |
|--|------|----------------------|----------------------|
| Configurazione dei contatti                          |      | 1 NO                 | 1 NO                 |
| Corrente nominale/Max corrente istantanea            | A    | 10/20 (100 A - 5 ms) | 10/20 (100 A - 5 ms) |
| Tensione nominale/Max tensione commutabile           | V AC | 250/400              | 250/400              |
| Carico nominale in AC1                               | VA   | 2500                 | 2500                 |
| Carico nominale in AC15                              | VA   | 450                  | 450                  |
| Portata lampade 230 V:                               |      |                      |                      |
| incandescenza/alogene W                              |      | 1000                 | 1000                 |
| fluorescenti con ballast elettronico W               |      | 500                  | 500                  |
| fluorescenti con ballast elettromagnetico rifasato W |      | 350                  | 350                  |
| CFL W  |      | 300                  | 300                  |
| LED 230 V W  |      | 300                  | 300                  |
| alogene o LED BT con trasf. elettronico W            |      | 300                  | 300                  |
| alogene o LED BT con trasf. elettromagnetico W       |      | 500                  | 500                  |
| Materiale contatti standard                          |      | AgSnO <sub>2</sub>   | AgSnO <sub>2</sub>   |

**Caratteristiche dell'alimentazione**

|                           |                 |           |           |
|---------------------------|-----------------|-----------|-----------|
| Tensione di alimentazione | V AC (50/60 Hz) | 110...230 | 110...230 |
| Potenza nominale          | VA (50 Hz)/W    | 1.5/1     | 1.5/1     |
| Campo di funzionamento    | V AC (50/60 Hz) | 96...253  | 96...253  |

**Caratteristiche generali**

|   |       |                          |                          |
|---|-------|--------------------------|--------------------------|
| Durata elettrica a carico nominale AC1        | cicli | 100 · 10 <sup>3</sup>    | 100 · 10 <sup>3</sup>    |
| Regolazione soglia di intervento crepuscolare | lx    | 1...500                  | 1...500                  |
| Regolazione ritardo allo spegnimento          |       | 12 s...35 min            | 12 s...35 min            |
| Area di rilevamento                           |       | Vedere diagramma pag. 15 | Vedere diagramma pag. 16 |
| Temperatura ambiente                          | °C    | -10...+50                | -10...+50                |
| Grado di protezione                           |       | IP 40                    | IP 40                    |

**Omologazioni** (a seconda dei tipi)



- 1 NO 10 A
- Applicazioni: corridoi di hotel, uffici, aree comuni di passaggio
- Area di rilevamento 30 m di lunghezza e 4 metri di larghezza

- 1 NO 10 A
- Specifico prodotto per applicazioni da parete
- Ampio angolo di lettura: 180°
- Montaggio a parete compatibile con scatole diametro 60 mm, scatole 2 moduli (502) e scatole 3 moduli (503)



**Rilevatore di movimento per installazione da interno**

**Tipo 18.91**

- Montaggio a parete
- Pulsante esterno per forzare lo stato di uscita
- Design moderno
- 1 uscita (TRIAC) con commutazione "zero crossing"
- Compatibile con i principali sistemi civili tramite adattatori compresi nella confezione:
  - Ave S44
  - BTicino serie Axolute
  - BTicino serie Living
  - BTicino serie Living Light
  - BTicino serie Living Light Air
  - BTicino serie Matix
  - Gewiss serie Chorus
  - Gewiss serie System
  - Simon Urmet Nea
  - Vimar serie Eikon
  - Vimar serie Idea
  - Vimar serie Arkè
  - Vimar Plana
- Versione bianca o nera

18.91  
Morsetti a vite



Per i disegni d'ingombro vedere pagina 17

**Caratteristiche dell'uscita**

|  |      |     |
|--|------|-----|
| Tensione nominale  | V AC | 230 |
| Potenza massima  | W    | 200 |
| Potenza minima   | W    | 3   |
| Portata lampade 230 V:   |      |     |
| incandescenza/alogene W  |      | 200 |
| Trasformatori toroidali per lampade alogene bassa tensione W             |      | 200 |
| lampade alogene bassa tensione   |      |     |
| lampade alogene in bassa tensione W                                      |      | 200 |
| Trasformatori elettronici (ballast) per lampade alogene bassa tensione W |      | 200 |
| per lampade alogene bassa tensione (CFL) W                               |      | 200 |
| 230 V LED W  |      | 200 |
| Trasformatori elettronici LED bassa tensione W                           |      | 200 |

**Caratteristiche dell'alimentazione**

|   |                 |                           |
|---|-----------------|---------------------------|
| Tensione di alimentazione (U <sub>N</sub> ) | V AC (50/60 Hz) | 230                       |
| Potenza nominale                            | VA (50 Hz)/W    | 14/0.5                    |
| Campo di funzionamento                      |                 | (0.8...1.1)U <sub>N</sub> |

**Caratteristiche generali**

|  |    |                                 |
|--|----|---------------------------------|
| Regolazione soglia di intervento crepuscolare lx |    | 5...500 (nero)/6...600 (bianco) |
| Regolazione ritardo allo spegnimento             |    | 10 s...20 min                   |
| Area di rilevamento                              |    | Vedere diagramma pag. 15        |
| Temperatura ambiente                             | °C | -10...+50                       |
| Grado di protezione                              |    | IP 20                           |

**Omologazioni (a seconda dei tipi)**

18.91 **NEW**



- Specifico per montaggio a muro
- Angolo di rilevamento: 110°
- Applicazioni: corridoi, aree di passaggio, bagni, scale



## Codificazione

Esempio: serie 18, rilevatore di movimento da interni, fissaggio a parete, 1 NO - 10 A, alimentazione 120...230 V AC.

1 8 . 0 1 . 8 . 2 3 0 . 0 0 0 0

|  |  |   |
|--|--|---|
| <p><b>Serie</b></p> <p><b>Tipo</b></p> <p>0 = Installazione da interni -<br/>fissaggio a parete</p> <p>1 = Installazione da esterni</p> <p>2 = Installazione da interni -<br/>fissaggio a soffitto</p> <p>3 = Installazione da interni - montaggio ad<br/>incasso o a controsoffitto</p> <p>4 = Rivelatore di movimento per corridoio</p> <p>5 = Rivelatore di movimento e presenza</p> <p>6 = Rivelatore di movimento da parete</p> <p>9 = Rivelatore di movimento da parete per<br/>sistemi civili Bticino, Gewiss, Vimar</p> <p>A = Installazione da esterno, terminali<br/>push-in</p> | <p><b>Programmazione</b></p> <p>0 = Standard</p> <p>B = Programmazione<br/>Bluetooth</p> <p><b>Circuito contatti</b></p> <p>0 = Contatto a potenziale di rete</p> <p>3 = Contatto libero da potenziale (contatto pulito)</p> <p><b>Tensione di alimentazione</b></p> <p>024 = 24 V AC/DC solo per tipi 18.21/31-0300</p> <p>030 = KNX Bus</p> <p>230 = 120...230 V per tipi 18.01, 18.11, 18.21, 18.31</p> <p>230 = 110...230 V per tipi 18.A1, 18.41, 18.51,<br/>18.51.B300, 18.61, 18.5D</p> <p>230 = 230V per tipo 18.91</p> <p><b>Tipo di alimentazione</b></p> <p>0 = AC (50/60 Hz)/DC (solo 24 V)</p> <p>8 = AC (50/60 Hz)</p> <p>9 = DC</p> <p><b>Numero contatti/Uscita</b></p> <p>1 = 1 interruttore unipolare, 10 A</p> <p>D = Rivelatore di movimento con interfaccia DALI</p> <p>K = Rivelatore di movimento con interfaccia KNX</p> | <p><b>Versione speciale</b></p> <p>01 = Regolazione<br/>dinamica della<br/>luminosità</p> <p>31 = Soffitti alti,<br/>(30 s...35 min)</p> <p>40 = Pulsante esterno<br/>(solo 18.51)</p> <p>40 = Pulsante esterno,<br/>colore bianco<br/>(solo 18.91)</p> <p>42 = Pulsante esterno,<br/>colore antracite<br/>(solo 18.91)</p> |
|--|--|---|

### Codici

|                  |                  |                  |
|------------------|------------------|------------------|
| 18.01.8.230.0000 | 18.31.0.024.0300 | 18.41.8.230.0300 |
| 18.11.8.230.0000 | 18.31.8.230.0000 | 18.51.8.230.0300 |
| 18.21.0.024.0300 | 18.31.8.230.0300 | 18.51.8.230.0040 |
| 18.21.8.230.0000 | 18.31.8.230.0031 | 18.51.8.230.B300 |
| 18.21.8.230.0300 |                  | 18.61.8.230.0300 |
|                  |                  | 18.91.8.230.0040 |
|                  |                  | 18.91.8.230.0042 |
|                  |                  | 18.A1.8.230.0000 |
|                  |                  | 18.5D.8.230.0000 |
|                  |                  | 18.4K.9.030.0001 |
|                  |                  | 18.5K.9.030.0001 |

## Caratteristiche generali

| Isolamento   |   |   |  |             |   |
|--|---|---|--|-------------|---|
| Rigidità dielettrica tra contatti aperti                             | V AC                                    | 1000 (eccetto per l'uscita TRIAC tipo 18.91)                |  |             |   |
| Tra alimentazione e contatto   | V AC                                    | 1500 (tipi 18.21...0300, 18.31...0300, 18.41, 18.51, 18.61) |  |             |   |
| Caratteristiche EMC  |   |   |  |             |   |
| Tipo di prova  | Norma di riferimento                    |   |  |             |   |
| Scariche elettrostatiche   | a contatto                              | EN 61000-4-2  | 4 kV                                       |             |   |
|  | in aria                                 | EN 61000-4-2  | 8 kV                                       |             |   |
| Campo elettromagnetico a radiofrequenza (80...2000 MHz)              |   | EN 61000-4-3  | 3 V/m                                      |             |   |
| Transitori veloci (burst 5/50 ns, 5 e 100 kHz)                       | sui terminali di alimentazione          | EN 61000-4-4  | 1 kV                                       |             |   |
| Impulsi di tensione (surge 1.2/50 µs) sui terminali di alimentazione | modo comune                             | EN 61000-4-5  | 4 kV (2 kV per 18.91)                      |             |   |
|  | modo differenziale                      | EN 61000-4-5  | 4 kV (2.5 kV per 18.01/11, 1 kV per 18.91) |             |   |
| Disturbi a radiofrequenza di modo comune (0.15...230 MHz)            | sui terminali di alimentazione          | EN 61000-4-6  | 3 V  |             |   |
| Buchi di tensione  | 70% U <sub>N</sub> , 40% U <sub>N</sub> | EN 61000-4-11   | 10 cicli                                   |             |   |
| Brevi interruzioni   |   | EN 61000-4-11   | 10 cicli                                   |             |   |
| Emissioni a radiofrequenza condotte                                  | (0.15...30)MHz                          | EN 55014  | classe B                                   |             |   |
| Emissioni irradiate  | (30...1000)MHz                          | EN 55014  | classe B                                   |             |   |
| Morsetti   |   |   | <b>18.01, 18.11, 18.21, 18.31, 18.91</b>   |             | <b>18.41, 18.51, 18.51...B300, 18.61, 18.A1</b> |
| Tipo   |   |   | ⊕ Morsetti a vite                          |             | Morsetti Push-in (vedere pag. 19)               |
| Coppia di serraggio  | Nm                                      | 0.5   |  | —           |   |
| Capacità di connessione dei morsetti                                 |   | filo rigido   | filo flessibile                            | filo rigido | filo flessibile                                 |
|  | mm <sup>2</sup>                         | 1 x 6 / 2 x 4   | 1 x 4 / 2 x 2.5                            | 2.5         | 2.5   |
|  | AWG                                     | 1 x 10 / 2 x 12   | 1 x 12 / 2 x 14                            | 14          | 14  |
| Lunghezza di spelatura del cavo                                      | mm                                      | 9   | 9  | 8           | 8   |
| Altri dati   |   |   |  |             |   |
| Potenza dissipata nell'ambiente                                      | a vuoto                                 | W   | 0.3  |             |   |
|  | a corrente nominale                     | W   | 1.4  |             |   |
| Pressacavo (tipo 18.11)  | ∅ mm                                    | (8.9...12)  |  |             |   |

All'atto della prima alimentazione, e a seguito di ogni mancanza di tensione, il rilevatore effettua un'inizializzazione hardware-software della durata di circa 30".

Il comportamento del contatto durante questo periodo può variare a seconda dei modelli e, per alcuni modelli, a seconda dello stato del rilevatore prima della mancanza di tensione e del livello di illuminazione.

Schema di collegamento

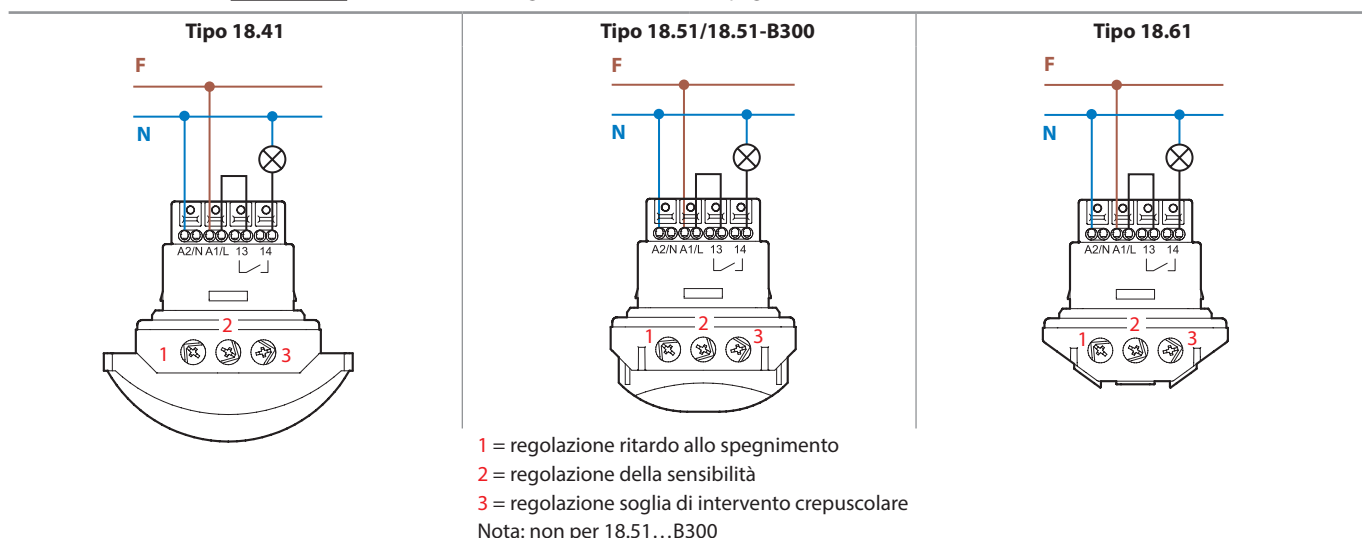
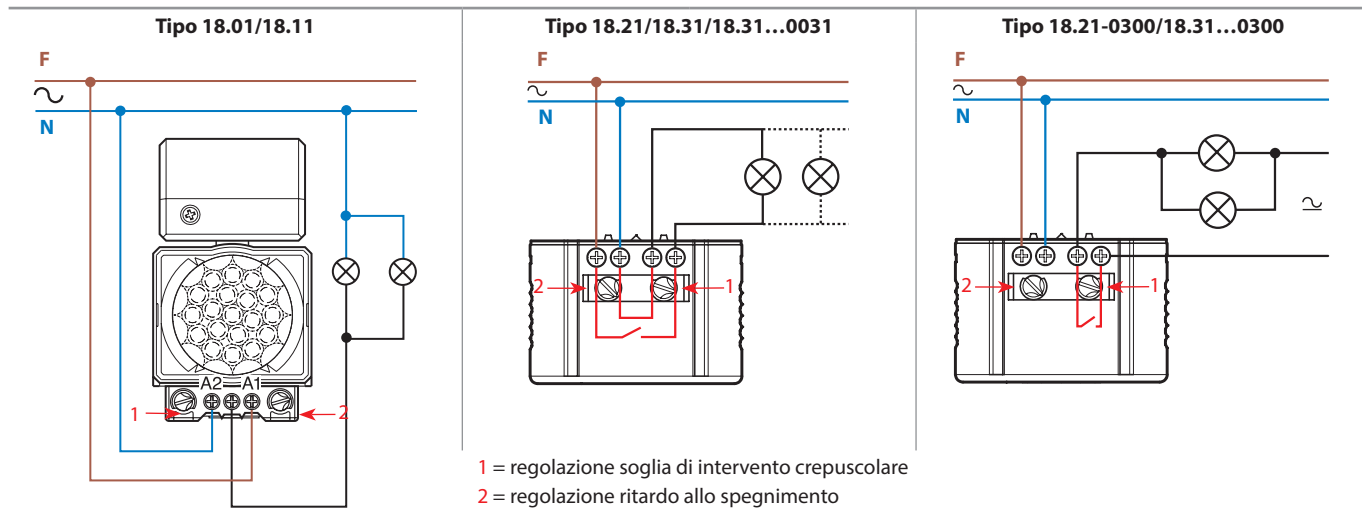

La portata nominale lampade come indicato nelle Caratteristiche del contatto è riferita agli schemi di collegamento sopra indicati. Se il carico è alimentato da una fase diversa da quella del rivelatore di movimento, deve essere considerata una riduzione del 50% della portata lampade.

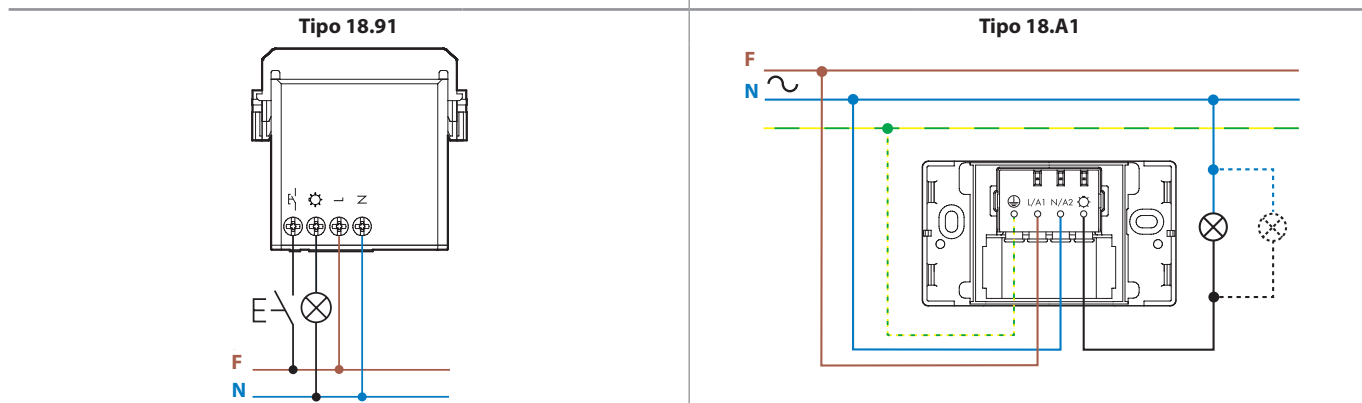
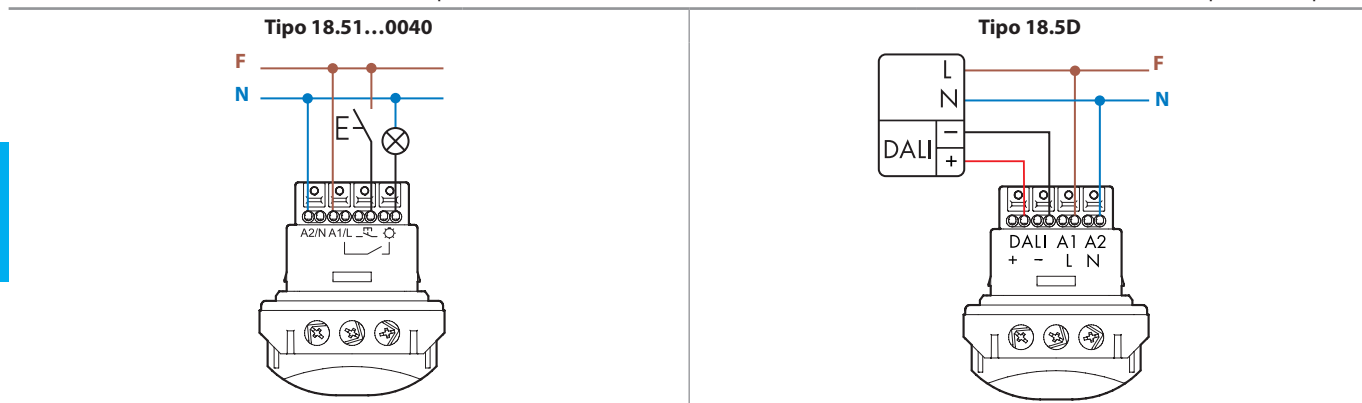

## Schema di collegamento

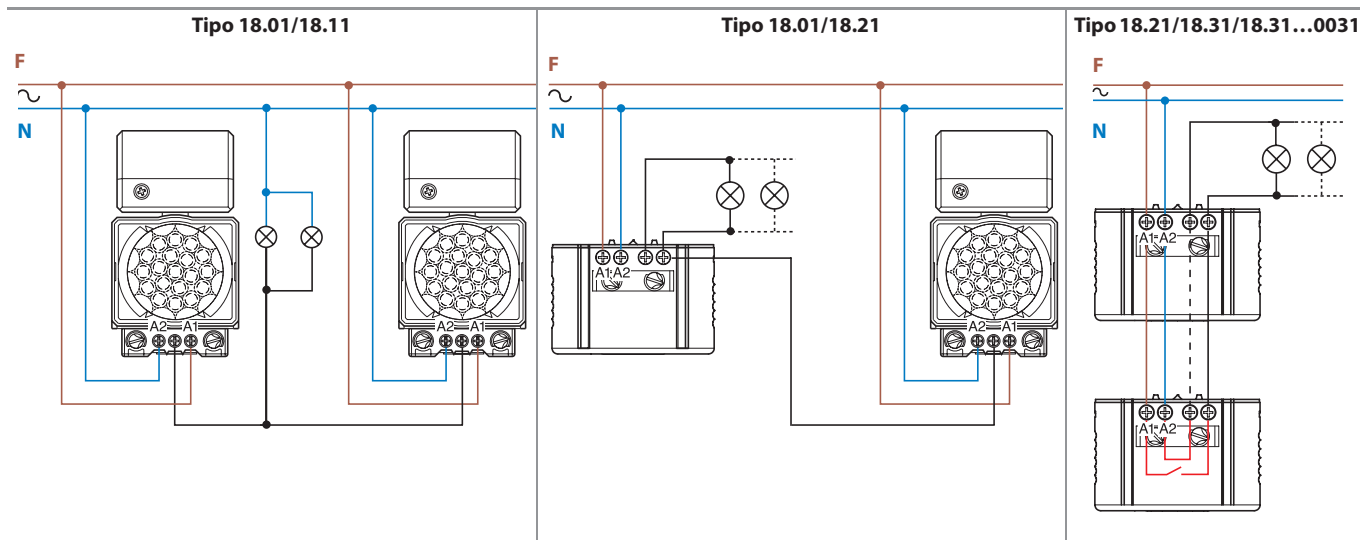

**Nota:** rispettare la polarità indicata per Fase e Neutro

## Tipo 18.51-B300 - Bluetooth

Grazie all'utilizzo della tecnologia Bluetooth LE (Low Energy), l'impostazione dei rilevatori può essere fatta comodamente con uno smartphone Android o iOS.

Dopo aver installato il 18.51, è sufficiente scaricare l'app gratuita **Finder Toolbox** dagli store ufficiali di Google ed Apple, ed impostare tutti i parametri.



Finder Toolbox

Android, Google Play and the Google Play logo are trademarks of Google Inc.  
Apple is a trademark of Apple Inc. App Store is a service mark of Apple Inc.

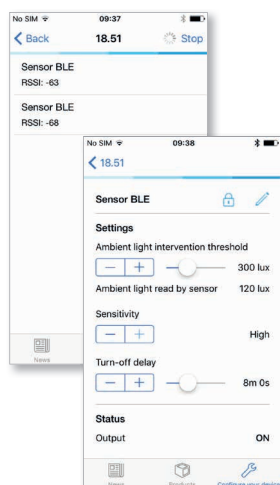
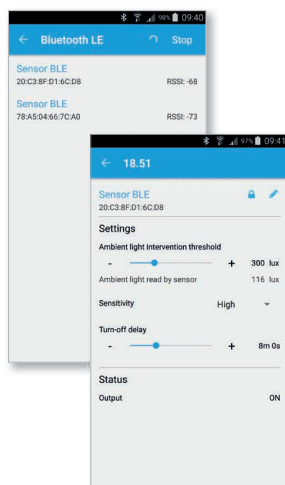

I rilevatori possono essere rinominati per facilitare la rintracciabilità all'interno dell'edificio.

È possibile regolare il livello di luminosità da 4 lux a 1000 lux, il tempo di ritardo da 12 secondi a 25 minuti, e la sensibilità di lettura su tre livelli. Ogni volta che ci si collega ad un rilevatore un LED rosso conferma che è avvenuto il corretto abbinamento e vengono così condivisi tutti i valori impostati. Il rilevatore risponde con due valori di feedback: la luminosità letta dal sensore di luce a bordo del dispositivo e lo stato del contatto se chiuso (ON) o aperto (OFF).

I rilevatori, per motivi di sicurezza, possono essere anche bloccati con un selettore e un PIN a 4 cifre per evitare la modifica dei parametri da parte di utenti non autorizzati.

## Funzioni

Tipo Funzioni

18.51...0040

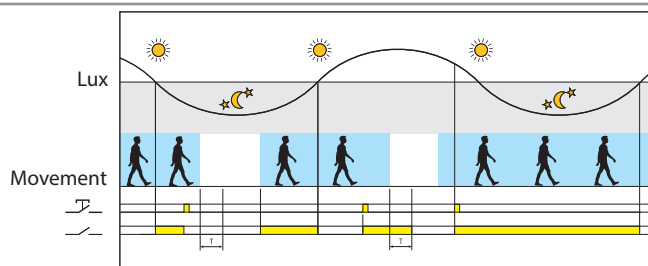

### Pulsante esterno

Un impulso di comando, fornito tramite il pulsante, inverte lo stato di uscita del relè fino a quando la temporizzazione, avviata con l'ultimo movimento rilevato, non è terminata.

### Compensazione dinamica della luminosità

Grazie al principio brevettato di "compensazione dell'influenza della luce comandata", il 18.51...0040 è in grado di calcolare il contributo della luce artificiale delle lampade attivate dall'uscita e controlla continuamente il livello di luce ambiente naturale, anche quando l'uscita è attiva. Di conseguenza, ogni volta che il livello di luce naturale supera il livello della soglia impostata, l'uscita viene disattivata, riducendo significativamente il periodo di illuminazione attiva con un conseguente risparmio energetico, in particolare laddove vi è un maggior passaggio di persone. Questo è un vantaggio rispetto ad altri tipi di rilevatori di movimento, che non sono in grado di controllare il livello di luce ambiente naturale quando l'uscita è attiva, ma la disattivano solo dopo il ritardo dall'ultimo movimento rilevato. Infatti in zone con un frequente passaggio di persone può accadere che il rilevatore di movimento venga continuamente riattivato anche se il livello di luce naturale è maggiore del valore della soglia impostata.

18.5D

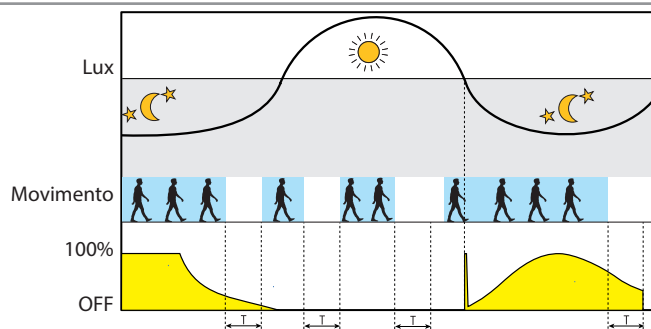

### Comfort - Controllo costante della luminosità

Regola e mantiene un livello di luminosità costante in base al movimento rilevato e alla luce diurna, aumentando o diminuendo la quantità della luce artificiale comandata. Adatto per piccoli uffici, aule o ambienti di lavoro. Consente un considerevole risparmio energetico e un notevole comfort.

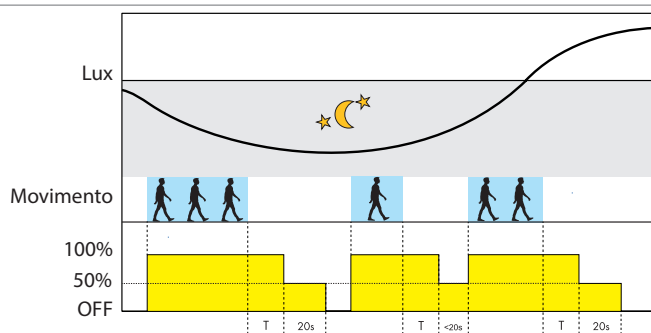

### Semplicità - Accensione, preavviso di spegnimento

Si comporta come un semplice rilevatore di movimento, attiva le lampade al 100% della potenza. Segnala, con la riduzione della potenza al 50% per 20 secondi, l'imminente spegnimento. Evita lo spegnimento improvviso.

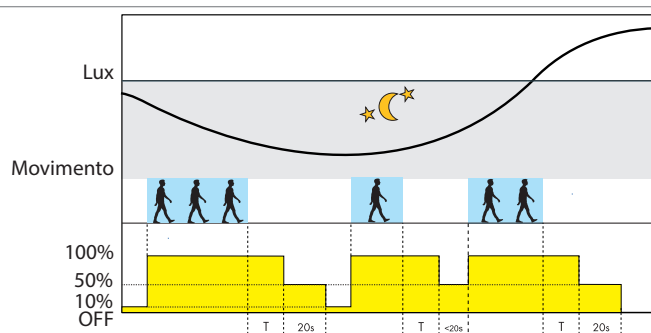

### Cortesia - Accensione, preavviso di spegnimento e luce di cortesia

Quando il grado di luminosità è inferiore al valore impostato, attiva la luce artificiale al 10% della potenza, garantendo un livello minimo di illuminamento. Se viene rilevato movimento, la potenza delle lampade viene regolata al 100%. Segnala con la riduzione della potenza al 50% per 20 secondi, l'imminente spegnimento. Adatto per le aree comuni, atri, corridoi, zone ascensori.

18.91

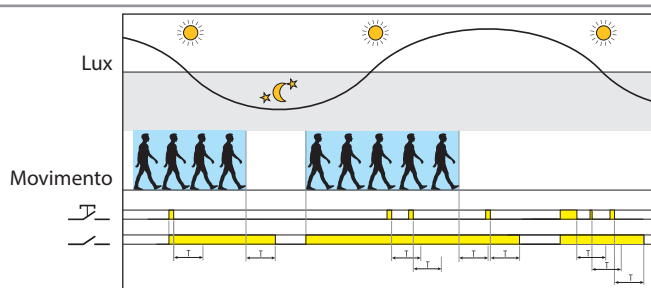

### Rilevamento del movimento

Il movimento rilevato attiva l'uscita; se già attiva, la mantiene chiusa. Un impulso di comando fornito tramite il pulsante, attiva o mantiene l'uscita chiusa, per il tempo impostato T

Area di rilevamento

18.01, 18.11, 18.A1 - Installazione a parete

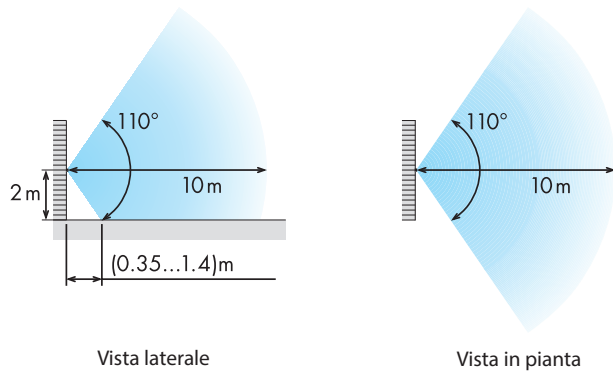

18.01, 18.11 - Installazione a soffitto

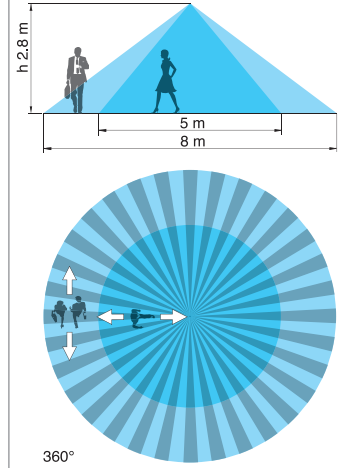

18.21, 18.31 - Installazione a soffitto

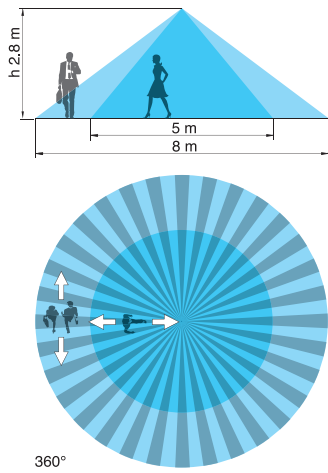

18.31.8.230.0000/18.21.8.230.0000  
- Installazione a soffitto

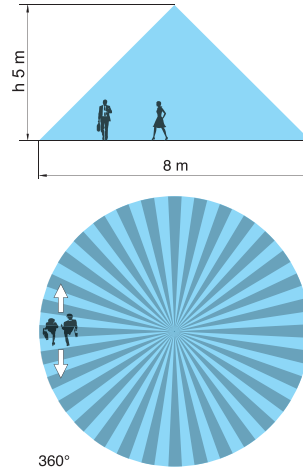

18.31...0031 - Installazione a soffitto

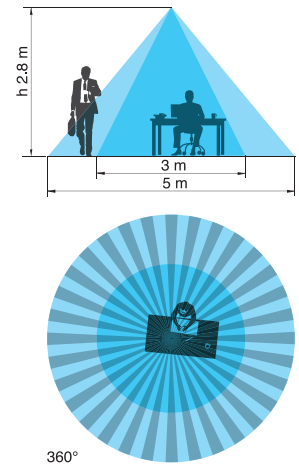

Rilevatore di movimento e di presenza

18.31...0031 - Installazione su soffitti alti

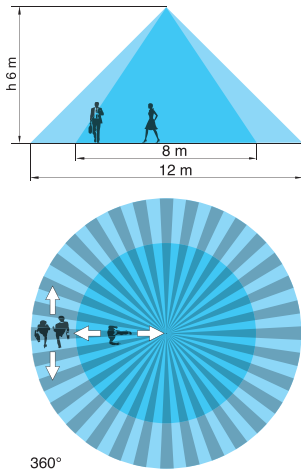

Montaggio su soffitti alti fino a 6 metri

18.41/18.4K

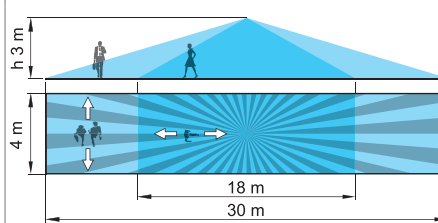

18.91

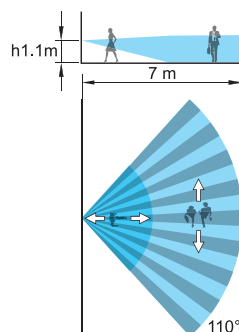

18.51/18.51...B300/18.5K/15.5D

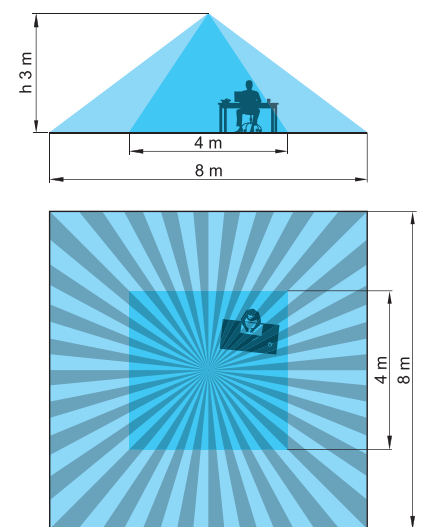



## Area di rilevamento

18.51/18.51...B300/18.5K/15.5D

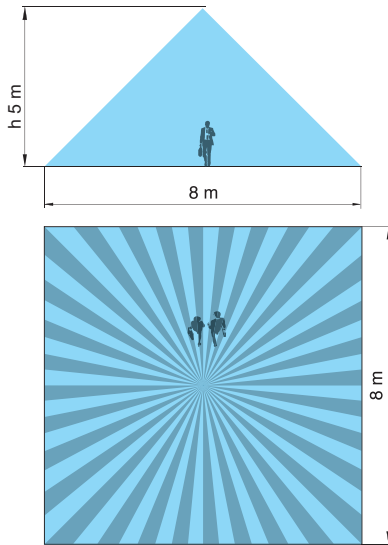

18.61

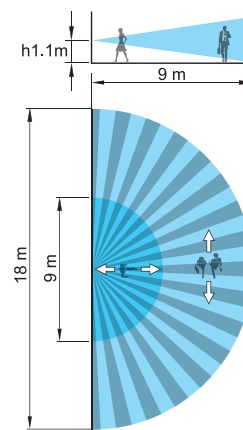

## Accessori

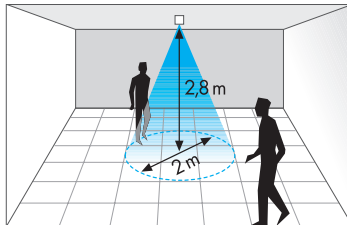

Esempio: 18.21/18.31 con Palpebra/  
membrana limitatrice

### Palpebra/membrana limitatrice (incluso nella confezione dei tipi 18.21/31/41/51)

Installando il prodotto a soffitto o a controsoffitto ad un'altezza di 2.8 metri l'area di rilevazione sarà limitata a:

18.21/18.31: diametro 2 metri

18.41: 2.5 x 6 metri

18.51: 2 x 2 metri

Disegni d'ingombro

| Tipo                           | Controsoffitto | Incasso | Soffitto |
|--------------------------------|----------------|---------|----------|
| 18.21                          |                |         |          |
| 18.31                          |                |         |          |
| 18.31...0031                   |                |         |          |
| 18.41                          |                |         |          |
| 18.51<br>18.5D<br>18.51...B300 |                |         |          |
| 18.4K                          |                |         |          |
| 18.5K                          |                |         |          |
| 18.61                          |                |         |          |

Disegni d'ingombro

Tipo 18.01

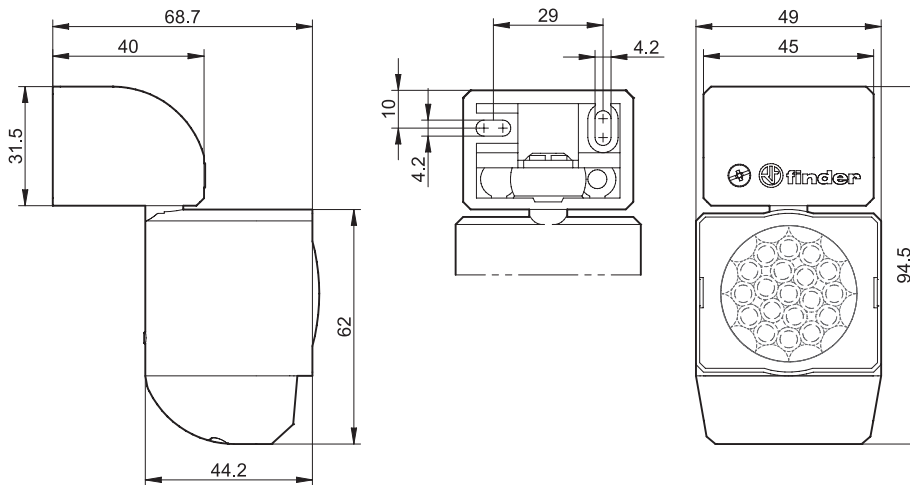

Tipo 18.11

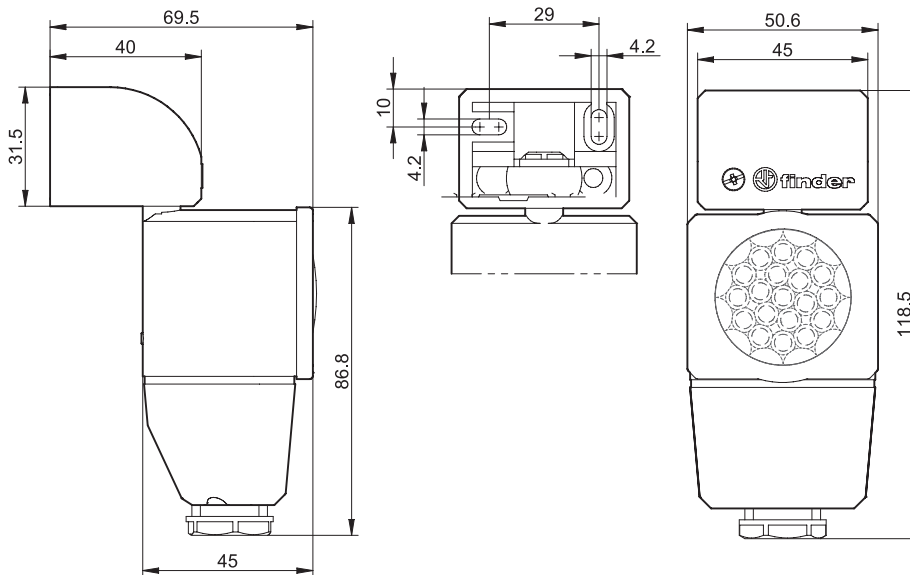

Tipo 18.A1

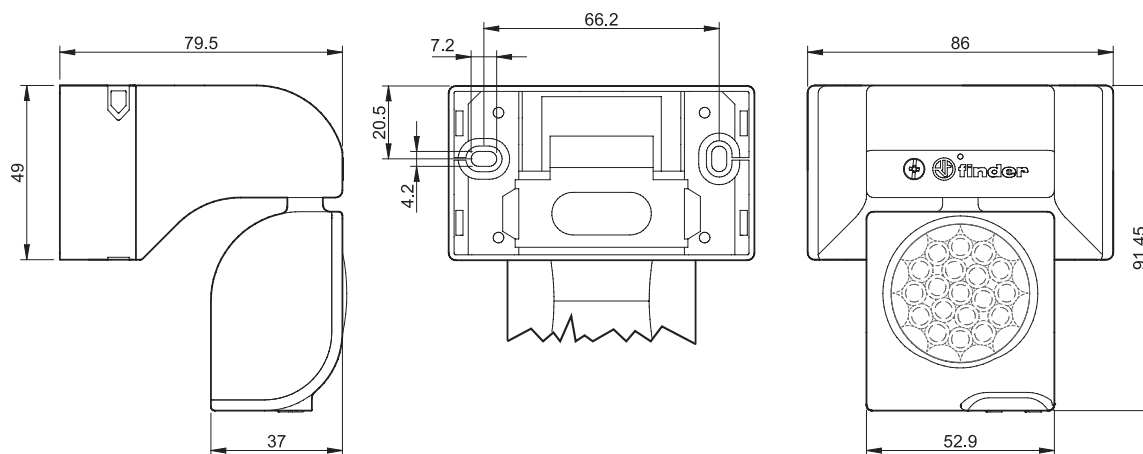

Tipo 18.91

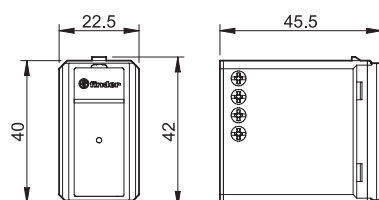

## Tecnologia Push-in per 18.41, 18.51, 18.5D, 18.61 e 18.A1

La tecnologia push-in permette la connessione rapida dei cavi rigidi, o intestati con un puntale, con una semplice inserzione nel terminale (A). È possibile aprire il morsetto, per estrarre il cavo, premendo il pulsante con un cacciavite o con le dita (C).

Con l'utilizzo di cavi flessibili è necessario aprire il morsetto tramite il pulsante, sia per l'estrazione (C) che per l'inserimento (B).

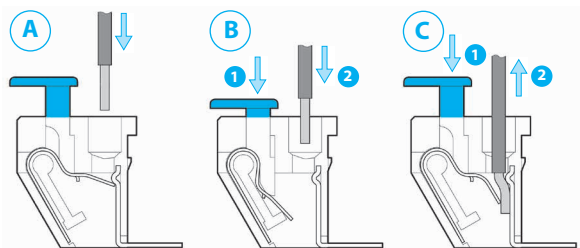

Terminali sdoppiati facilitano il collegamento di ponticelli o il collegamento di altri prodotti in parallelo. Ogni morsetto può ospitare un cavo di sezione 2.5 mm<sup>2</sup>.

I terminali sono dotati di foro di prova per i puntalini degli strumenti di misura.

