



SCHEDA TECNICA DEL PRODOTTO

FL AREA ASYM 48x92 145 W 3000 K BK

FLOODLIGHT AREA | Proiettore con lenti che permettono una distribuzione luminosa fino a 140 lm/W



Aree di applicazione

- Sostituzione diretta per apparecchi che usano lampade HID
- Uso esterno (IP65)
- Aree pubbliche
- Industria
- Impianti sportivi
- Parcheggio

Vantaggi del prodotto

- Risparmio di energia fino al 90% (rispetto ai proiettori con lampade alogene)
- Risparmio energetico fino al 45% rispetto agli apparecchi che utilizzano lampade a scarica tradizionali
- Uniformità luminosa elevata
- Nessun rapporto di uscita luce superiore (ULOR 0%) se montato a inclinazione 0 °
- 5 anni di garanzia

Caratteristiche del prodotto

- Elevata efficienza luminosa: fino a 140 lm/W
- Distribuzione asimmetrica della luce per diverse aree applicative
- Driver ad ampia tensione integrato, adatto per 100 - 277 V CA
- Staffa di montaggio ad angolo (30 °) e inclinazione fino a 210 °
- Grado di protezione: IP65
- Resistenza agli urti: IK08
- Temperatura ambiente in funzione: -30...+50 °C
- Elevata protezione contro le sovratensioni: fino a 6 kV (L / N-PE), 4 kV (L-N)



- Sfiato integrato per evitare la formazione di condensa all'interno dell'apparecchio
- Cavo flessibile da 1 m preinstallato (H05RN-F), 3 fili singoli da 1,0 mm² avvolti

DATI TECNICI

DATI ELETTRICI

Potenza nominale	145,00 W
Tensione nominale	100...277 V
Frequenza di rete	50...60 Hz
Corrente nominale	730 mA
Corrente di innesco	60 A
Limit.corrente inrush T_{h50}	1000 μ s
Num. Max. di lum. su interruttore B16 A	4
Num. Max. di lum. su interruttore C10 A	6
Max. numero di apparecchi per interruttore magnetotermico C16	9
Fattore di potenza λ	< 0,90
Distorsione armonica totale	< 20 %
Classe di sicurezza	I
Modalità di funzionamento	Integrated LED driver

Dati fotometrici

Flusso luminoso	18400 lm
Efficienza luminosa	129 lm/W
Temperatura di colore	3000 K
Colore della luce (descrizione)	Bianco caldo
Indice di resa cromatica Ra	\geq 80
Standard Deviation of Color Matching	\leq 5 sdcM
Intensità luminosa	-
Nessuno sfarfallio	Si
Metrica dello sfarfallio (flicker) (Pst LM)	-
Metrica dell'effetto stroboscopico (SVM)	-
Gruppo di sicurezza fotobiologic EN62778	RG1
Gruppo di sicurezza fotobiologic EN62471	RG1
Ampiezza fascio luminoso	48° x 92 °

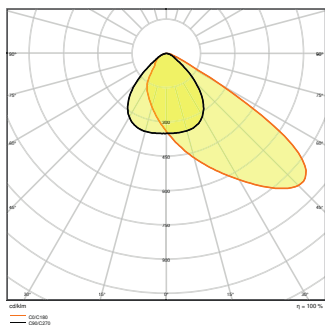

FL AREA 145W 830 ASYM 48X92
BK

DIMENSIONI E PESO

Lunghezza	454,00 mm
Larghezza	354,00 mm
Altezza	62,00 mm
Peso prodotto	6200,00 g
Lunghezza del cavo	1000 mm

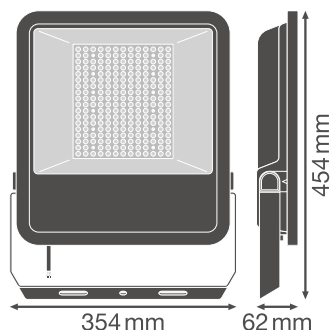

FL AREA VAL 145W ASYM BK

MATERIALE & COLORI

Colore del prodotto	Black
Colore della struttura	Black
Materiale del corpo	Aluminum
Materiale della copertura	Vetro
Materiale superficie che emette la luce	Vetro

Test filo incandescente (IEC 60695-2-12)	650 °C
Contenuto di mercurio nella lampada	0.0 mg

APPLICAZIONE & INSTALLAZIONE

Temperatura ambiente	-30...+50 °C
Temperatura di stoccaggio	-40...+70 °C
Tipo di collegamento	Cavo, 3-poli
Grado di protezione	IP65
Indice IK (resistenza agli urti) [PIM]	IK08
Dimmerabile	No
Montaggio tipo	Surface
Posizione di montaggio	Parete / Polo / Pavimento / Soffitto
Ambiente applicativo	Outdoor
Orientabile	Sì
Modulo LED sostituibile	non sostituibile
Con sorgente luminosa	Sì

Durata

Durata L70/B50 @ 25 °C	70000 h ¹⁾
Durata L80/B10 @ 25 °C	50000 h ¹⁾
Durata L90/B10 @ 25 °C	35000 h
Numero cicli accensione / spegnimento	100000

¹⁾ t[h]: L70 / B50 @ 25 °C (Ta), t[h]: L80 / B10 @ 25 °C (Ta), t[h]: L90 / B10 @ 25 °C (Ta)

ALIMENTATORE

Corrente di uscita	830 mA
ECG - Tensione di uscita	< 15 %

SENSORE

Tipo di sensore	-
-----------------	---













CERTIFICATI, NORME E DIRETTIVE

Norme	CE / CB / EAC
Temperatura di superficie limitata	Sì
Resistenza agli urti di un pallone	No

Consigli per la sicurezza

– Max. superficie di carico 72 W = 0,083 m² / 105 W = 0,102 m² / 145 W = 0,124 m²

DOWNLOAD

Documenti e certificati		Document name
	User instruction	UI Floodlight Area Asym MiCh
	Addon Technical Information	LSI FL Area
	Packaging insert	Legal Insert FL AREA
	Declarations Of Conformity CE	FL AREA ASYM BK
	Declarations Of Conformity UKCA	FL AREA ASYM
Fotometrie e file di design		Document name
	IES file (IES)	FL AREA 145W 830 ASYM 48X92 BK
	LDT file (Eulumdat)	FL AREA 145W 830 ASYM 48X92 BK
	ULD file (DIALux)	FL AREA 145W 830 ASYM
	ROLF file (RELUX)	FL AREA 145W 830 ASYM
	LDC typ polar	FL AREA 145W 830 ASYM 48X92 BK
CAD/BIM		Document name
	BIM_Revit_3D	Floodlight Area
	CAD_STEP_3D	FL AREA 145W

DATI LOGISTICI

Codice prodotto	Unità di imballo (Pezzi/unità)	Dimensioni (lunghezza x profondità x altezza)	Peso lordo	Volume
4058075539778	Cartone di spedizione 1	407 mm x 95 mm x 516 mm	6865.00 g	19.95 dm ³

Il codice prodotto indicato descrive la minore quantità che può essere ordinata. Una unità di spedizione può contenere uno o più di un singolo prodotto. Quando si inserisce un ordine, per la quantità inserire una o più unità di spedizione.

Riferimenti / Collegamenti

– Per la garanzia consulta www.ledvance.it/garanzia

DISCLAIMER

Con riserva di modifiche senza preavviso. Salvo errori o omissioni. Assicurarsi sempre di utilizzare la versione più recente.