

Descrizione

Citofono PIVOT 2 FILI installabile da parete, da incasso o da tavolo. E' dotato di tasti per apertura serratura, luci scale e attivazione pe.

L'apparecchio offre la possibilità di selezionare 16 tipi di suonerie già programmate per quanto riguarda la chiamata al piano, la suoneria da posto esterno principale, la chiamata intercom e quella da posto esterno secondario. Il volume della chiamata è regolabile su tre livelli: alto, medio ed escluso (quest'ultima condizione è segnalata da un LED rosso lampeggiante).

E' dotato inoltre della funzione di segreto di conversazione. Il collegamento all'impianto avviene utilizzando il morsetto estraibile a corredo.

Staffa di fissaggio da parete fornita a corredo.

ATTENZIONE: l'installazione da tavolo è fattibile in impianti video o misti audio video dove il cablaggio al citofono è realizzato con derivatore di piano 346841 o tramite nodo audio video F441.

Articoli correlati

346812 Blocchetto 4 tasti per funzioni ausiliarie colore bianco
337102 Supporto da tavolo colore bianco

NOTA: per l'installazione da incasso fare riferimento agli specifici accessori dell'offerta **MULTIBOX**.

Dati tecnici

Alimentazione da BUS SCS: 18 – 27 Vdc

Assorbimento in stand by: 5 mA

Assorbimento massimo in funzionamento: 35 mA

Temperatura di funzionamento: 5 - 40°C

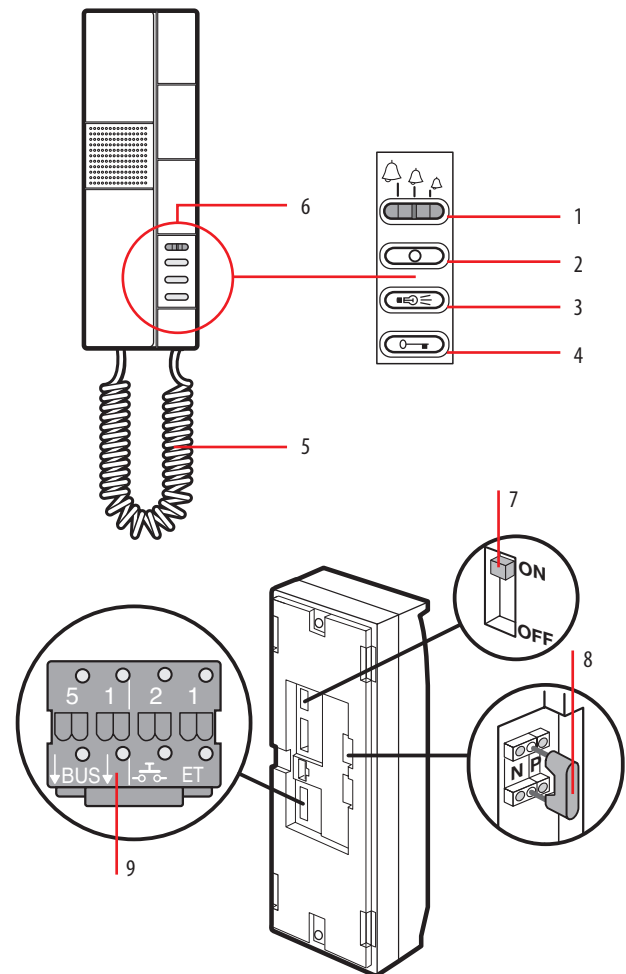
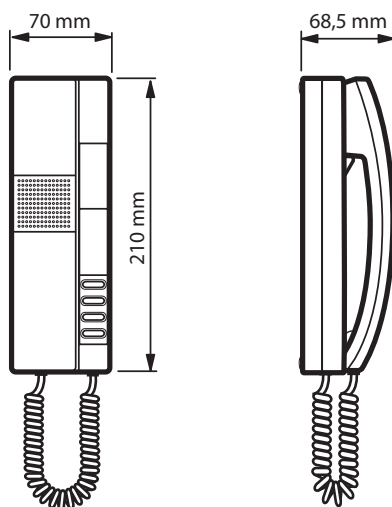
Dati dimensionali**Legenda**

- 1 - chiamata elettronica con volume regolabile su 3 livelli: alta, media, esclusa (la chiamata esclusa è segnalata da un LED rosso lampeggiante).
- 2 - Attivazione del posto esterno
- 3 - Tasto luci scale
- 4 - Tasto serratura
- 5 - Cordone estensibile intestato sulle due estremità con connettori RJ
- 6 - Sede per blocchetto 4 tasti (opzionale)
- 7 - Microinterruttore ON/OFF di terminazione tratta
- 8 - Sede dei configuratori
- 9 - Morsetto estraibile per collegamento BUS 2 FILI, alimentazione supplementare e funzioni ausiliarie di chiamata al piano e suoneria supplementare



Configurazione

N – numero del posto interno

Il configuratore N assegna ad ogni citofono un numero di riconoscimento all'interno dell'impianto.

I posti interni devono essere configurati in modo progressivo. Nel caso di posti interni collegati in parallelo (max. 3 nello stesso appartamento senza l'utilizzo del 346850), questi dovranno essere configurati con il medesimo configuratore N.

P – associazione del posto esterno

Il configuratore P identifica il PE associato, cioè il primo posto esterno su cui viene inserita la fonica con la prima pressione del tasto  e quale serratura con citofono a riposo viene attivata premendo il tasto .

Configuratore in P	funzione tasto 
0÷9	Attivazione della fonica sul posto esterno (configurato con P=0÷9)

Configuratore in P	funzione tasto 
0÷9	Apertura della serratura del posto esterno con citofono a riposo

Programmazione suonerie

Selezione suoneria da POSTO ESTERNO PRINCIPALE (S= 0 – S= 4)

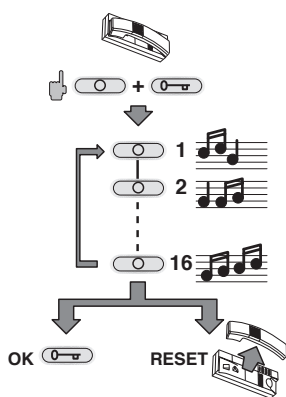

Selezione suoneria da POSTO ESTERNO SECONDARIO (S= 1 – S= 5)

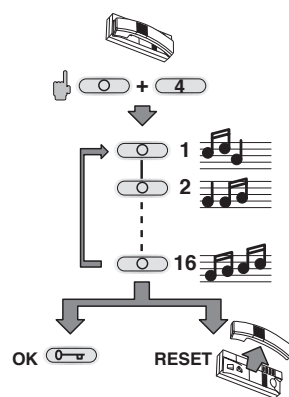

Selezione suoneria CHIAMATA AL PIANO

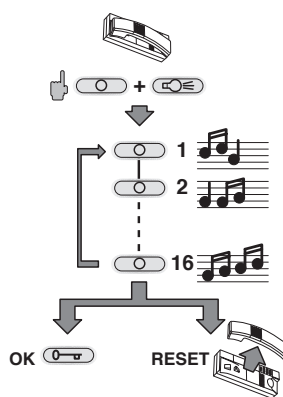

Selezione suoneria CHIAMATA INTERCOM

